

hydromasážní box DENVER

návod k instalaci a obsluze

Vážení uživatelé !

Blahopřejeme Vám k nákupu našeho hydromasážního boxu. Česká společnost ARTTEC s.r.o. dodává na trh hydromasážní boxy v cenách, do nichž není zahrnuta částka za osazení a oživení celého boxu. Uplatnění Vašeho nároku na tuto službu u některé z autorizovaných firem předpokládá bezpodmínečné dodržení následujících pokynů, týkajících se stavební připravenosti koupelen. Jestliže uvedené pokyny nedodržíte, nebude Vám zařízení osazeno a oživeno. Záruka, jejíž podmínky a doba platnosti jsou uvedeny na záručním listu, potvrzuje po usazení a oživení autorizovaná firma. Bez tohoto potvrzení není záruka platná!

Prosíme Vás proto, abyste veškeré přípravě své koupelny pro instalaci boxu, popsané v částech STAVEBNÍ PŘIPRAVENOST a VLASTNÍ INSTALACI BOXU, věnovali maximální pozornost a dodrželi všechny zde uvedené pokyny. Vyhnete se tak případným potížím.

Přejeme Vám upřímně, aby Vám náš výrobek účinně sloužil ve všech svých funkcích po mnoho let a bez jakýchkoli těžkostí. V případě jakýchkoli pochybností neváhejte ihned kontaktovat montážní firmu.

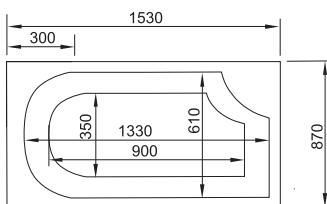
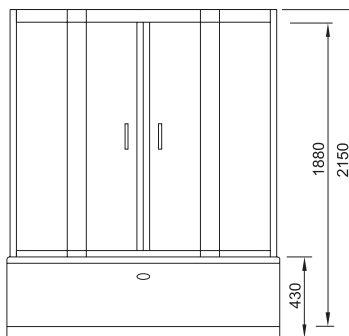

Světlý průchod šířky 515 mm.
 Rozměr: 1530 × 870 × 2150 mm
 Výška sedátka 240 mm

Důležitá upozornění

1. Ihned po převzetí výrobku zkontrolujte zda během transportu nedošlo k poškození obsahu a zda je výrobek kompletní.
2. Pokud zjistíte nedostatky obsažené v bodě 1, ihned kontaktujte nejlépe písemnou formou prodejce! Na pozdější reklamace nebude brán zřetel!!!!
3. Při přesunech součástí boxu buďte opatrní, obzvláště na bezpečnostní sklo, které nesnese žádné tvrdé a výhradně ostré úder, především v rozích.

Předinstalační pokyny

Stavební připravenost

POZOR!!! MONTÁŽNÍ PROSTOR PRO BOX MUSÍ BÝT MIN. 1800 × 1150 mm.

Po stavební stránce je možno box umístit do rohu, na volnou zeď nebo do niky. Je nutno, aby podlaha pod boxem byla, pokud možno, ve vodováze, (částečně lze sprchovou vanu umístit do vodorovné polohy nastavovacími nožkami na kovovém rámu, na kterém je vana umístěná, ale jen omezeně). Pokud není vana ve váze, může docházet ke křížení dveří a netěsnosti.

Přívod vody

Přívod teplé a studené vody by měl být umístěn ve výšce 20-30cm nad úroveň podlahy a 10-20cm od levého rohu vany (čelní pohled). Vývod teplé i studené vody ukončen rohovým ventilem se šroubením 1/2".

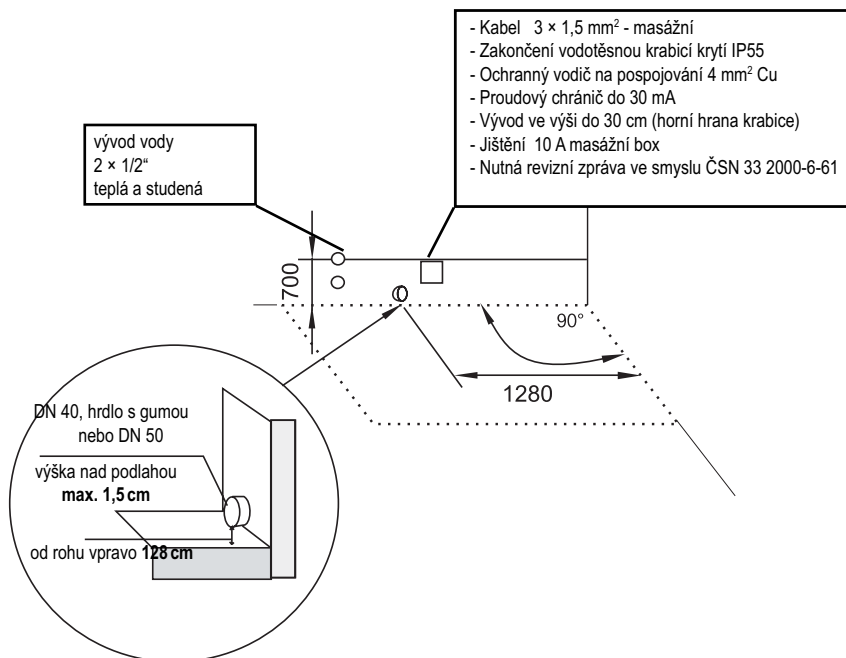

**Sprchový kout musí zůstat volně vyjímatelný
(bez destrukčních prací)!**

**To znamená, že kout můžeme bez problémů vyjmout přičemž bude
zajištěn montážní prostor okolo koutu min. 40 cm!**

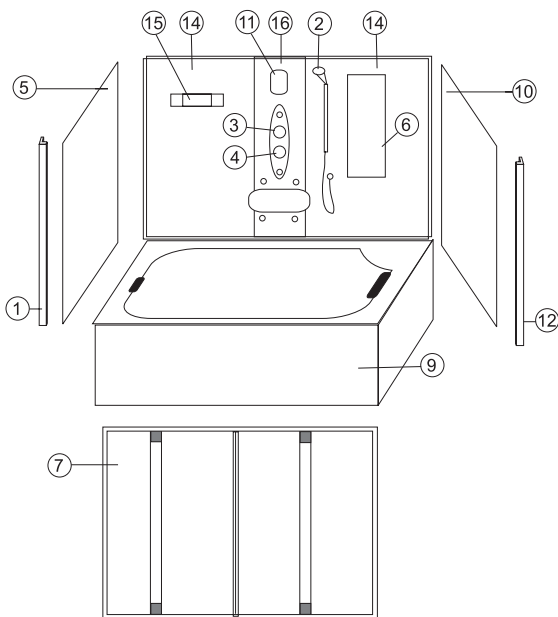

Tabulka dílů:

1	Rohová lišta levá
2	Ruční sprcha
3	Směšovač
4	Baterie
5	Boční skleněný panel
6	Zrcadlo
7	Přední panel s posuvnými dveřmi
8	Vruty 3,5 × 10 mm
9	Vana
10	Boční skleněný panel
11	Displej
12	Rohová lišta pravá
13	Vruty 3,5 × 15 mm
14	Zadní skleněný panel
15	Skleněná polička
16	Masážní panel

Elektroinstalace

Zakončení rozvodnou krabicí (min. IP 55), umístěnou v rohu ve výši 120 - 150 cm nad podlahou a maximálně 20 cm od rohu zdi. Připojení hydromasážního zařízení k elektrické síti smí provádět jen subjekt s oprávněním pro dodavatelskou montáž podle vyhl.č. 20/1979 Sb. §3 odstavce 1, písm. a) ve znění vyhl.č.553/90 Sb. Přitom musí být respektovány tyto požadavky:

box	turecká lázeň	kabel	příkon	jistič	chránič
masážní	NE	CYKY 3 × 1,5 mm ²	0,3 kW	10 A	ano – do 30 mA

elektrická instalace, na níž má být hydromasážní zařízení připojeno, musí splňovat požadavky ČSN 33 21 30 (změna 2/1994) čl. 2.4.1., ČSN 33 20 00 – 04 – 41, ČSN 33 20 00 – 7 – 701, ČSN 33 20 00 – 3, ČSN 33 20 00-5 –51, ČSN EN 60 335 – 2 – 60;

- elektrické zařízení boxu musí mít vlastní, samostatné jištění přívod;
- elektrické zařízení hydromasážního výrobku musí být připojeno na soupravu TN-S s ochranou samočinným odpojením zdroje;
- doplňková ochrana – proudovým chráničem se jmenovitým vybavovacím proudem do 30mA;
- doplňující ochranné pospojení vodičem min. 4mm² Cu (není součástí dodávky)
- pokud není v objektu uvedena soustava zavedena, je nutné provést rozdělení vodiče PEN na ochranný vodič PE a vodič N v hlavním rozvaděči nebo v podružné rozvodnici pro hydromasážní zařízení;
- impedance ochranných vodičů musí splňovat požadavky cit. ČSN čl. 2.5. U jiného jištění se musí hodnota stanovit výpočtem. Na provedenou instalaci musí být zpracována výchozí revizní zpráva ve smyslu ČSN 33 20 00 – 6 – 61 (kde musí být uvedeny i naměřené hodnoty vyplývající z ČSN 33 21 40).

Odpad

1. Odpadová roura zakončená hrdlem (průměr 40 mm), musí být vyvedena v úrovni podlahy. V případě vyvedení ze zdi musí být opět v úrovni podlahy. Doporučujeme zakončit odpadní potrubí HT kolenem.
2. Vzdálenost vývodu odpadu od výtoku max. 40 cm. Nikdy ne přímo pod výtokem!
3. Nedoporučujeme, aby odpad vedl přímo do podlahy, při napojení boxu vznikají potíže a box špatně odtéká, a při sprchování stojíte ve vodě. Pokud není jiná možnost, je možno vyjít z podlahy kolenem, a to opět tak, aby spodní hrana kolena byla max 1,5 cm nad podlahou. Pokud ovšem bude přívod v blízkosti, nebo přímo pod výtokem z vany nepůjde napojit. Doporučujeme proto vyvést výtok dle nákresu, pokud to není možné, je možno tento vývod vyvést ± 10 cm, aby nemohl nastat problém s napojením sifónu do odpadu. Vše je nutno posuzovat individuálně dle podmínek, aby bylo možno vše napojit i při smontovaném boxu. Při instalaci do niky konzultujte předinstalační přípravu s firmou, která bude box montovat. U tohoto umístění je nutno instalace provést tak, aby bylo možno box napojit složený (nesmíme zapomenout, že se k rozvodům nedostaneme zhora).

UPOZORNĚNÍ!

V případě, že použitá voda obsahuje větší množství minerálů než 3,5 mmol/litr, je nutné pořídit přídavné zařízení na jejich separaci, které je možné v prodeji na našem trhu. Jestliže Vaše zařízení bude zaneseno vodním kamenem či minerálními usazeninami, není možné uplatňovat záruční opravy. Tlak v potrubí nesmí být vyšší než 4 atm. V případě vyššího tlaku je třeba na potrubí namontovat omezovač tlaku. Za škody vzniklé z důvodu vyššího tlaku firma ARTTEC nenese odpovědnost.

Žádáme zákazníka, aby zvážil při koupi boxu zda prostor, kam s tímto výrobkem počítá je vhodný pro instalaci a zároveň zda zákazník zajistí dostatečný montážní prostor.

Postup instalace

UPOZORNĚNÍ: Veškeré styčné hrany musejí být po sešroubování zatěsněny silikonovým tmelem, aby byl celý box naprosto vodotěsný!

1. Vybalíme všechny části boxu.
2. Vanu umístíme na příslušné místo, ale zatím necháme okolo montážní prostor cca 50 cm. Před konečným usazením vany je nutné nasadit a připevnit šedou opěrku hlavy.

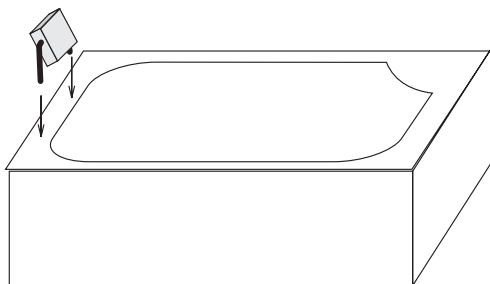

3. Přední pevná skla jsou osazena na obou koncích v pevných hliníkových lištách. Obě skla spojte dohromady pomocí horní (širší) a dolní (užší) lišty

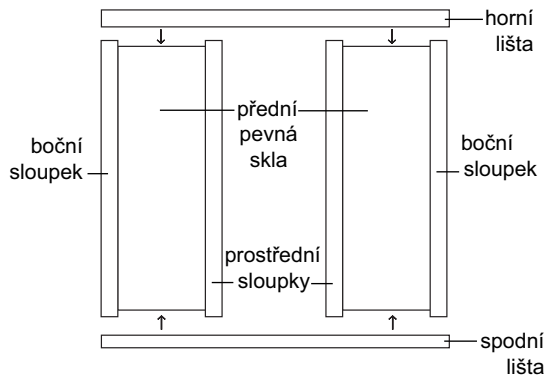

4. Nejdříve přichytněte vruty $3,5 \times 35$ mm obě lišty k bočním sloupkům. Poté přichytněte prostřední sloupky pomocí vrtů $3,5 \times 10$ mm k oběma lištám. Posuvné dveře zatím neosazujte!

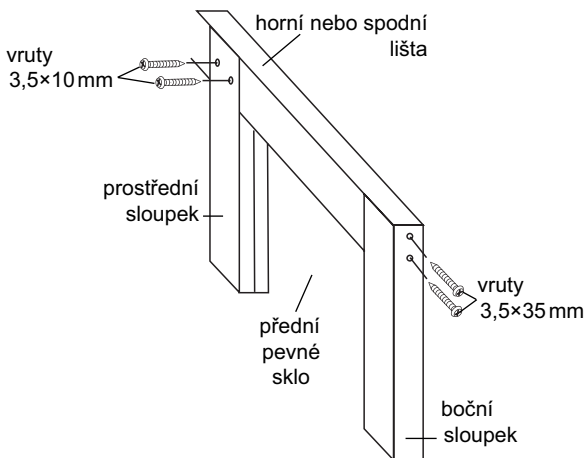

5. K přednímu rámu přichytněte pomocí rohových lišt boční skla a celý komplet vyzdvihněte na vaničku.

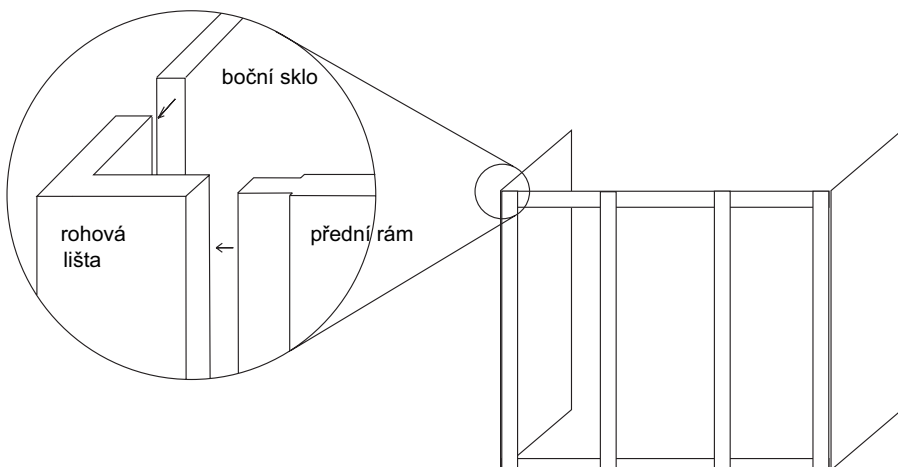

6. Po vyzdvžení na vaničku celý komplet důkladně vyrovnejte! Přední rám a boční skla musí kopírovat vyvýšené okraje vaničky.
7. Zadní stěna se skládá ze dvou zadních skel a středového masážního panelu. Zadní skla osadte příslušenstvím. Připevněte poličku, držák, hydromasáž nohou propojte chromovou hadicí s přívodem vody. Na posuvnou tyč nasadíte ruční sprchu a propojte s přívodem vody pomocí chromové hadice.
8. Levé zadní sklo (z čelního pohledu) na kterém je osazena skleněná polička přichytíme pomocí vrtů 3,5×25 mm k bočnímu sklu. Na druhou hranu zadního skla nasuneme do drážky masážní panel a přidržíme. Do druhé drážky nasuneme pravé zadní sklo a přichytíme k bočnímu sklu. Zadní skla vyrovnáme a zkontrolujeme, jestli je uvnitř boxu mezera mezi zadními skly a okrajem vany symetrická. Poté pomocí vrtů 3,5×25 mm zadní skla přichytíme k vaničce.

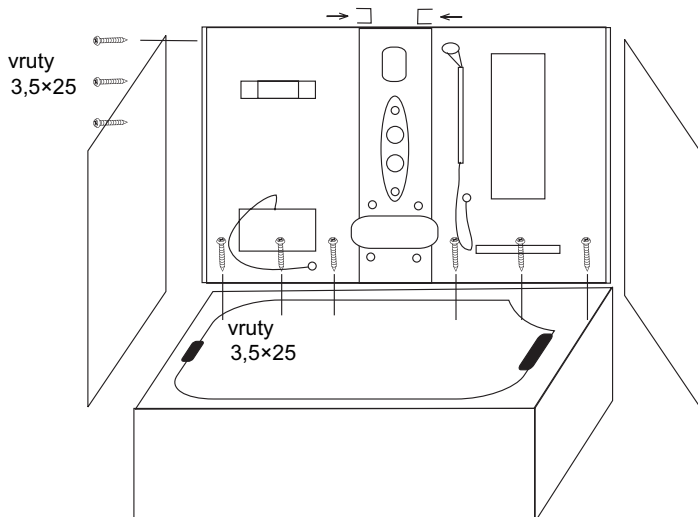

9. Nasadíme stropní část a přichytíme zevnitř k bočním sklům a zezadu k zadním sklům pomocí vrtů 3,5×25 mm.

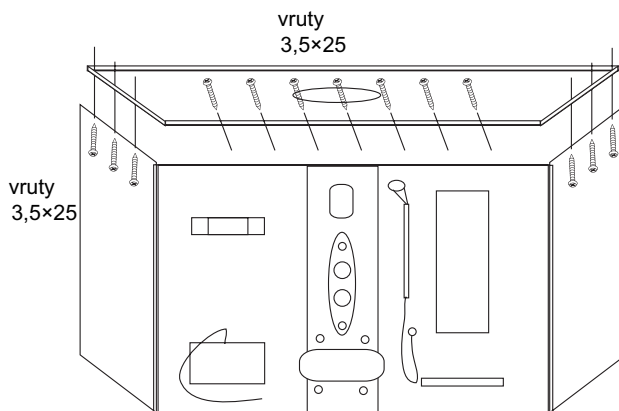

10. Na závěr osadíme přední posuvná skla. Na horní okraj připevníme nastavitelná kolečka, na spodní kolečka s pružinkou. Dveře zavěsíme nejdříve do horní kolejničky a potom stiskem pružinky osadíme i spodní kolečka do kolejnice ve spodní liště. Připevníme madla, stírací lišty a magnetické lišty. Pomocí horních nastavitelných koleček celé dveře dle potřeby vycentrujeme.

UPOZORNĚNÍ: U všech typů zadního masážního panelu je třeba zkontrolovat utažení montážních svorek na hadicích vedoucích k tryskám. U některých typů je k tomu třeba odšroubovat kryt.

Připojení agregátů boxu:

- A. Zadní sprcha
- B. Masáž nohou
(pouze některé modely)
- C. Horní sprcha
- D. Ruční sprcha
- H. Přívod studené vody
- I. Přívod teplé vody
- J. Elektromagnetický ventil
- K. Směšovací ventil

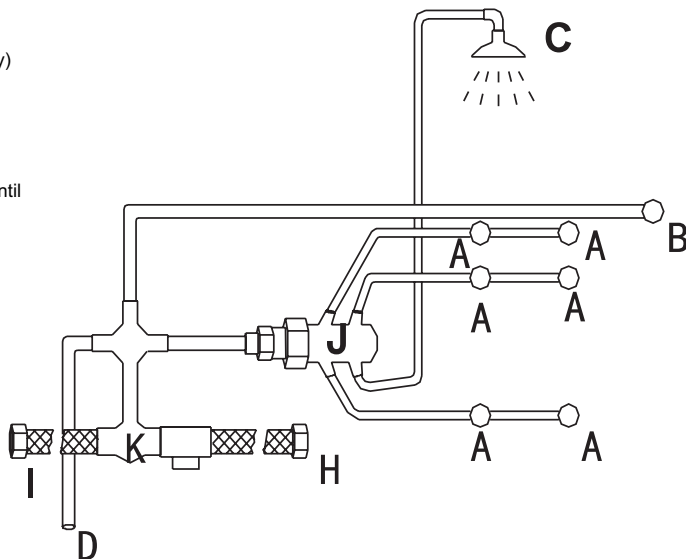

Elektrické zapojení boxu:

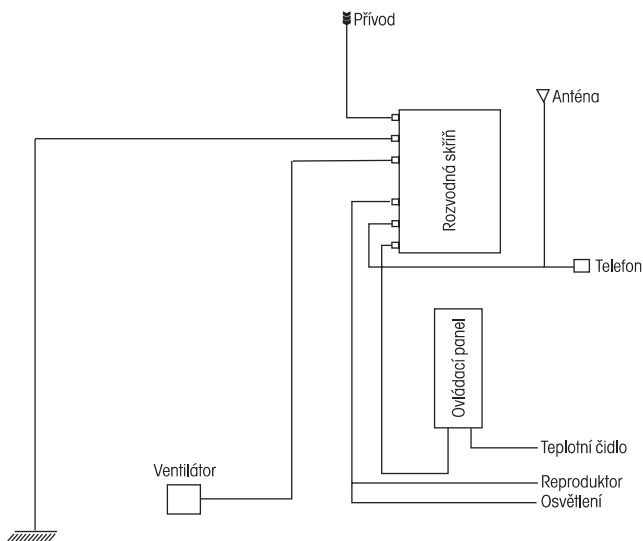

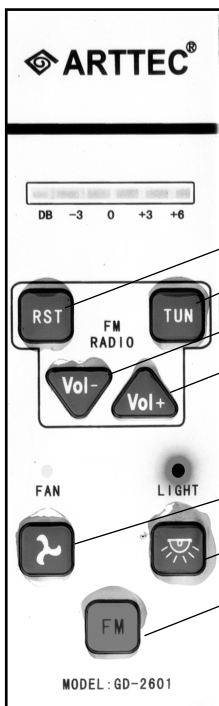

Návod k obsluze

- Nastavení druhu sprchování či masáže se provádí čtyřpolohovým přepínačem, umístěným nad páčkou k ovládání vody. Přepínačem se otáčí na libovolnou stranu, nastavení přepínače na jednotlivé funkce je označen po obvodu přepínače. Poloha přepínače je nastavená správně, pokud uslyšíme cvaknutí aretovacího zařízení přepínače.
- Teplotu a tlak vody nastavujeme páčkou umístěnou pod přepínačem.
- Pokud budeme používat masáž nohou, musíme ji nejprve sejmout s držáku umístěném na zrcadlovém panelu (pouze některé modely).
- Ovládání světla, ventilátor, rádia a páry viz následující obrázky :

Ovládací panel DENVER:

1. LADĚNÍ: ladění rádia
2. HLASITOST: ubírání hlasitosti
3. HLASITOST: přidávání hlasitosti
4. VENTILÁTOR: zapnutí/vypnutí
5. OSVĚTLENÍ: zapnout/vypnout
6. RÁDIO
7. RESET rádia

Bezpečnostní opatření

1. Instalaci systému musí provádět kvalifikovaný technik. Ochranný vypínač proti svodu (průniku proudu) musí být instalován na místě vhodném pro jeho ovládání.
2. Systém musí být instalován na pevných základech, jinak výrobce nezodpovídá za následky z nesplnění tohoto požadavku.
3. Odpojte prosím hlavní vypínač z pohotovostní polohy, když jednotka není dlouho používána.
4. Zatížení napájecího okruhu musí být respektováno při instalaci zařízení, jinak může být narušena normální funkce systému nebo v horším případě může dojít k nehodám!
5. Veškeré štěrby a otvory, které slouží k odvětrání a zajištění spolehlivého chodu boxu nesmí být blokovány zevnitř ani z venku žádnými předměty ani překážkami.
6. Děti smějí obsluhovat veškeré boxy bez dozoru pouze v případě, že byly řádně poučeny a pochopily, jaké nebezpečí hrozí v případě nesprávného používání.

Pozn.: Firma ARTTEC nedoporučuje, aby veškeré boxy samostatně obsluhovaly děti od 0-15 let a to ani tehdy, jestliže byly rodiči poučeny. Za jakékoliv zranění firma ARTTEC nenese zodpovědnost.

7. Nepoužívejte žádné elektrické přístroje uvnitř kabiny.

VAROVÁNÍ:

Napájecí kabel chraňte před fyzickým nebo mechanickým poškozením, nekrutěte s ním, nemačkejte ho, nepřivírejte do dveří nebo na něj nestoupejte. Mimořádnou pozornost věnujte zástrčkám, el. zásuvkám a místu, kde napájecí kabel vychází z elektroinstalace boxu. Je zakázáno provádět jakékoliv zásahy do masážního systému, jeho elektroinstalace či elektronického vybavení.

VÝSTRAHA:

V případě poruchy na elektroinstalaci a ovládacích prvcích opravu vždy svěťte pouze autorizovaným firmám (viz poslední strana) anebo firmám mající příslušná oprávnění. Nikdy se nepokoušejte elektroinstalaci opravit sami.

POZOR:

V rámci oboustranné spokojenosti firma ARTTEC doporučuje aby veškerou montáž a instalaci výrobku ARTTEC prováděli autorizované firmy uvedené na zadní straně montážního návodu.

Upozorňujeme, že v ceně montáže **není** zahrnuta úprava stávajících prostorů, demontáž a montáž zařizovacích předmětů (př. vany, umyvadla, pračky, sprch. koutu, atp.). Požadavky na tyto služby musí být nahlášeny již při objednávce montáže boxu!

Cena za tyto vícepráce bude stanovena technikem přímo na místě montáže dle rozsahu prací. Hlučnost zařízení není důvodem pro reklamaci.

Údržba

1. V případě nesprávné činnosti jak uvedeno výše obraťte se na kvalifikovaného údržbáře nebo se spojte s dodavatelem.
2. Odpojte prosím hlavní elektrický vypínač, jestliže jednotka není používána po dlouhou dobu, tak aby jednotka nebyla dlouho v pohotovostním stavu.
3. Pro pravidelné čištění používejte čisticí prostředky určené k údržbě sprchových koutů a boxů dodávané na našem trhu.
4. Dle potřeby. seřídte volný pohyb dveří dle montážního návodu

Uvedený návod je univerzální a může se dle typů a modelů odlišovat!

Záruční list - CZ

Vážení zákazníci, právě jste si zakoupili značkový výrobek se zárukou.
Plnou záruku v případě montáže autorizovanou firmou
nese firma ARTTEC s.r.o.

Vyplní prodejce:

Typ výrobku:		Faktura/prodejka č.:	
Datum výroby:		Výrobní číslo:	
Datum prodeje:			
Prodejce (název, telefon):	razítko + podpis		

Záruční doba: 2 roky od dne osazení a oživení . Nejdéle však 3 roky ode dne prodeje výrobcem.

Vyplní autorizovaná firma:

Majitel (jméno, adresa):	
Revizní zpráva č.:	
Autorizovaná firma:	razítko + podpis
Provedla osazení a oživení zařízení a obeznámila majitele se způsobem užívání výrobku	

Doporučujeme osadit a oživit zařízení autorizovanou firmou s platným pověřením, vydaným společností ART-TEC s.r.o. Tetčice. Provádí se do prostoru se stavební připraveností specifikovanou v dokumentaci přiložené k zařízení na základě vyzvání majitelem zařízení.

Upozornění: Součástí prodejní maloobchodní ceny není částka za osazení a oživení zařízení!

Záruční podmínky pro zařízení ARTTEC s.r.o.

Záruka v smyslu Občanského zákoníku se vztahuje na možný výskyt skrytých vad. Záruku není možné uplatnit v případě neodborné montáže či nedodržení platných norem ČSN.

Doporučujeme osadit a oživit zařízení autorizovanou firmou s platným pověřením, vydaným společností ART-TEC s.r.o. Při každém jednání se servisním střediskem je nutné předložit záruční list, doklad o zakoupení a revizní zprávu. Záruku je možné uplatnit v záruční době v prodejně, kde jste si zařízení zakoupili. Záruka se uplatňuje předložením tohoto záručního listu.

Záruku nelze uplatnit zejména:

- v případě neodborné montáže či nedodržení platných norem ČSN
- na poškození způsobené uživatelem nesprávným užíváním, manipulací, nepřiměřeným násilím, dopravou nebo třetí osobou
- na vady způsobené poruchami v elektrické síti nebo v bytové instalaci, nevhodnými provozními podmínkami, nebo pokud byl u výrobku proveden neodborný zásah majitelem nebo jinou osobou
- pokud před uvedením zařízení do provozu nebyla vyhotovena revizní zpráva elektrorozvodu a přívodu k zařízení podle ČSN 331500 v návaznosti na ČSN 332000-6-061
- pokud je zařízení napevno spojené se stavbou a není možné ho vyjmout bez destrukčních činností. (Zařízení musí jít volně vyjmout.)

Vyplněný záruční list převzal dne:

Podpis, jméno:

ARTTEC s.r.o.
Rosická 358, CZ - 664 17 Tetčice
www.arttec.cz
info@arttec.cz

Sídlo firmy: tel.: +420 546 413 099, fax: +420 546 410 494
Servisní technik: tel.: +420 546 434 586, mob: +420 731 542 965

SERVISNÍ STŘEDISKA:

ČESKÁ REPUBLIKA

KATO Servis s.r.o.

Pavel Král
K letišti 487
339 01 KLATOVY
Tel: 376 312 302
Mob: 775 736 100
katoservis@centrum.cz

JIŘÍ ZDENĚK

Podkrušnohorská 866
436 01 LITVÍNŮV
Tel: 476 112 274
Mob: 608 028 114
jirizdenek@seznam.cz

SANIBLOK

Jandáskova 1
621 00 Brno-Řečkovice
Tel.: +420 541 223 080,
Mob.: +420 602 543 225
info@saniblok.cz,
www.saniblok.cz

MILAN DEJL

Korandova 12
147 00 Praha
Mob: +420 737 236 539

koupelny HANDL

Pražská 148
261 01 Příbram II
Mob. 774 500 060
774 500 061
Thandl@centrum.cz

REVOS

28. října 217
CZ-709 00 Ostrava
Tel./Fax: +420 596 625 982
Mob.: +420 602 707 626
koupelna.revos@seznam.cz

SLOVENSKO

SAMITECH

Milan Šalagovič
Olšovany 38 (Košice - okolie)
Mob: 00421 908 365 968
milansalagovic@pobox.sk

PAVOL BOŠIK

Krásňany 176
01303 Žilina
Mob: 00421 905 627 304
bosikp@zoznam.sk

SANDY

Robert Šipoš
Tatranská 65
Banská Bystrica
Mob: 00421 910 993 188
robertsipoš@orangemail.sk

PETER HUBA

02801 Trstěná-západ 1143/37
Mob: 00421 903 652 240
phuba@orava.sk

PETER ŠAŠ

R. Dilonga 456
Malacky
e-mail: sas.peter44@zoznam.sk
mob.: 00421 910 259 511

K-TREND

Jan Krutý
Nábřežná 99
Nové Zámky
mob.: 0041905960979
kruty@mail.t-com.sk

ES 1015 Sprchový a masážní box

ARTTEC s r. o.

Rosická 358

664 17 Tetčice

05

E-31-00057-05 EN 60335

dovozce:

ARTTEC s.r.o.

Sídlo firmy:

Rosická 358, CZ-664 17 Tetčice,

www.arttec.cz, info@arttec.cz

tel.: +420 546 413 099,

fax: +420 546 410 494

Servisní technik:

tel.: +420 546 434 586,

mob: +420 731 542 965

Informace v tomto návodu jsou aktuální k datu tisku. Dovozce si vyhrazuje právo na změny technických specifikací výrobku. Tiskové chyby vyhrazeny.